

ZIIRO SATURN

MANUAL & WARRANTY

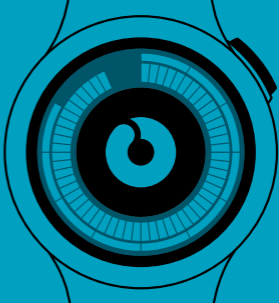



TABLE OF CONTENTS / LANGUAGES

English	1
Deutsch	17
Français	35

NOTE: The Terms and Conditions of Warranty provided in other languages than English are translated directly from the original version. In case of any discrepancy or dispute, the English version shall prevail.

ENGLISH ▶

DESCRIPTION

CENTER LOGO

AM / PM

light = AM

dark = PM



BATTERY

CR2025

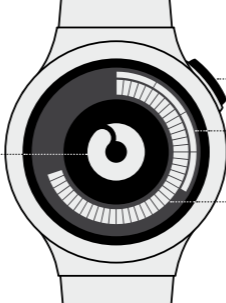

BUTTON

Backlight

OUTER RING

Hours

INNER RING

Minutes

EXAMPLES

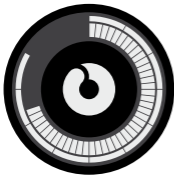

10:42 AM

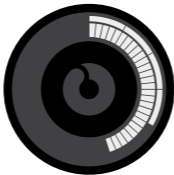

4:27 PM

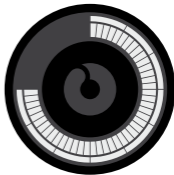

9:45 PM

SETTING THE TIME

When you flip over to the case-back side, the left button is **A** and the right button is **B**.

To press the buttons, you need something pointy like a ballpoint-pen.

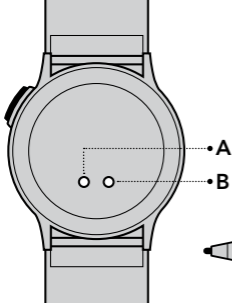

1) Hold **B** for few seconds,
the hour indicator
starts blinking.

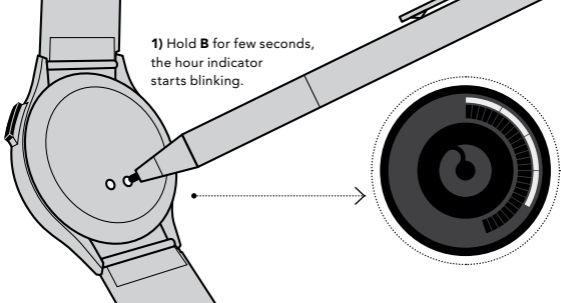

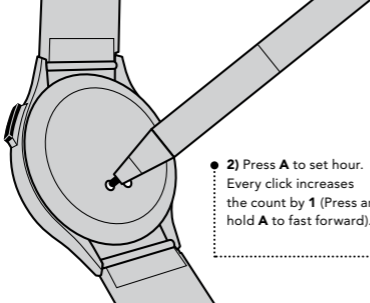

- **2) Press **A** to set hour.**
Every click increases the count by **1** (Press and hold **A** to fast forward).

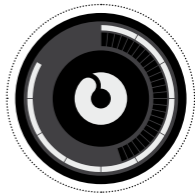

➔ **10:27 AM**

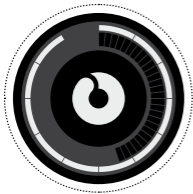

→ 11:27 AM



→ 12:27 PM

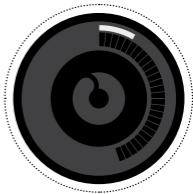

→ 1:27 PM

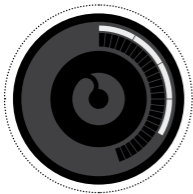

→ 4:27 PM

Once you're done setting the hours:

3) Press B to switch
over to minutes

4) Press A to set minute.
Every click increases
the count by **1**

5) Press B and your done.

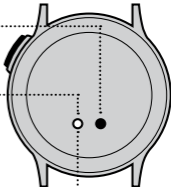

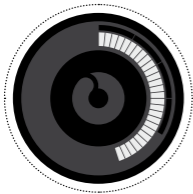

→ 4:27 PM

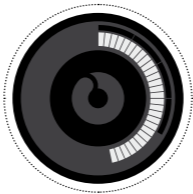

→ 4:28 PM

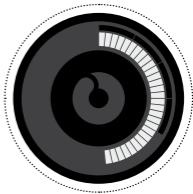

→ 4:29 PM

ADJUSTING THE CLASP

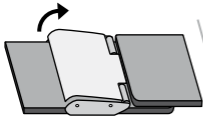

1) Open the clasp.

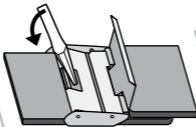

2) Place a small tool like a screwdriver in the slot to lift the bar according to the image.

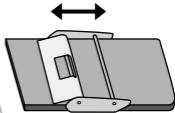

3) Shift the buckle to the desired position. Then close and press the bar into the initial position.

SECURING THE CLASP

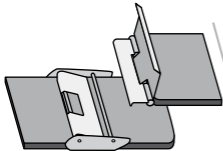

1) Pull the hook over the pin.

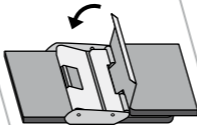

2) Hook it into the pin.

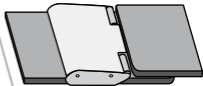

3) Close the clasp.

CARE AND MAINTENANCE OF YOUR WATCH

- To ensure reliable performance your watch should be serviced at least once every 2 years.
- Do not expose your watch to direct sunlight or high temperatures for long periods of time. This will cause malfunctioning, discoloration and shorten the life of the battery cell.
- Avoid strong magnetic fields. In normal use your watch is not affected by magnetic fields from household appliances such as television sets and stereo equipment.
- Avoid contact with spirits, petroleum, perfume, bleach or oxidizing chemicals as these may damage the seals, strap or case.
- Avoid wearing your watch in the presence of strong chemicals, solvents and gases.
- Wipe off any dirt or moisture that may accumulate on the watch case, glass, strap or

bracelet with a soft cloth.

- Even on models which are marked “WATER RESISTANT”, it is recommended to periodically clean the watch case, strap and bracelet using clean water. The watch, strap and bracelet should then be wiped using a soft cloth and left to dry completely.
- We do not recommend water resistant watches to be worn while taking a shower or bath. This is to avoid contact with high temperature and water pressure.
- If your watch is exposed to salt water after swimming, rinse watch in clean water and wipe dry.
- A clean, white pencil eraser will often remove dirt, smudges and other marks on a silicone strap watch. Please avoid using an abrasive scrub.
- If the glass of your watch is damaged or cracked it should be replaced at once to avoid damage to the dial or to the movement.

- Ensure that the crown, which is used to change the hour/minute hands, is properly pushed in at all times. This prevents penetration of water or dust.
- Never pull out the crown when the watch is wet.
- When the battery of your watch is exhausted, have it replaced promptly. It is not necessary to return the watch to the service center for battery replacement. Simply take the watch to your local jeweler.

- Do not attempt to replace the battery yourself as this will invalidate your warranty.

CAUTION:

- **DO NOT ATTEMPT TO RECHARGE AN OLD BATTERY.**
- **DO NOT DISPOSE OF AN OLD BATTERY IN A FIRE.**
- **KEEP BATTERIES OUT OF REACH OF CHILDREN.**

ZIIRO INTERNATIONAL LIMITED WARRANTY

We would like to take this opportunity to thank you for your purchase of this watch. Your watch is protected by our International Limited Warranty, under the terms and conditions of this warranty. The warranty covers any defects in movement or mechanism and workmanship that may occur under normal usage for a period of ONE YEAR from the date of purchase, provided it has been sold by an authorized and appointed dealer. Within this period this watch will be repaired free of charge, except for a shipping, handling, taxes and insurance fee. The warranty excludes any liability for defects arising (directly or indirectly) from improper handling, alterations, incorrect/abusive use, accidental damage; water penetration (except in watches marked as “water-resistant”); life of the battery; normal wear and tear to the watch case, glass, straps, clasps and metal bracelets; discoloring occurring through normal usage or any damage caused by batteries in electronic watches. This warranty is void if damage has occurred as a result of unauthorized or

incorrect adjustment or service, negligence or any other factors not due to defects in movement or mechanism and workmanship. Service under the terms of this warranty will only be provided if your watch is returned directly to an Authorised Dealer of ZIIRO. When returning your watch, please indicate the nature of the problem. We reserve the right to repair, recondition or replace (with a watch of similar value and appearance) at our discretion provided that your watch is returned with proof and date of purchase. The warranty is only valid if completed and dated at the time of purchase by your Authorised ZIIRO retailer. The warranty card should be retained carefully as reissuing of another warranty card is not permitted.

PLEASE NOTE YOU WILL BE CHARGED FOR SERVICE IF YOU ARE UNABLE TO PROVIDE THE ORIGINAL SALES RECEIPT AND WARRANTY CARD WITH THE WATCH. THE TERMS AND CONDITIONS OF THIS WARRANTY DOES NOT AFFECT YOUR STATUTORY OR LEGAL RIGHTS AS A CONSUMER. COPYRIGHT ZIIRO.

DEUTSCH ▶

BESCHREIBUNG

LOGO
AM / PM
sichtbar = **AM**
dunkel = **PM**



BATTERIE
CR2025



- DRUCKKNOPF
Hintergrund-
beleuchtung
- ÄUSSERER RING
Stunden
- INNERER RING
Minuten

BEISPIELE

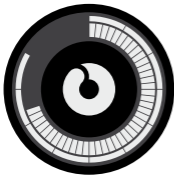

10:42 AM

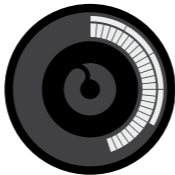

4:27 PM
(16:27)

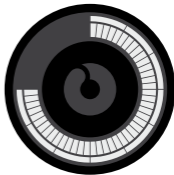

9:45 PM
(21:45)

ZEIT EINSTELLEN

Auf der Gehäuse-Rückseite befinden sich Knopf **A** (links) und Knopf **B** (rechts).

Um die Knöpfe zu drücken brauchst du etwas spitzes, wie z.B. einen Kugelschreiber.

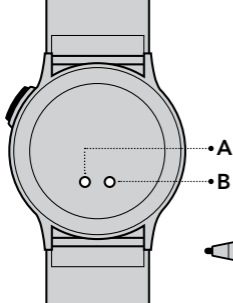

1) Halte **B** einige Sekunden gedrückt bis die Stunden-Anzeige blinkt.

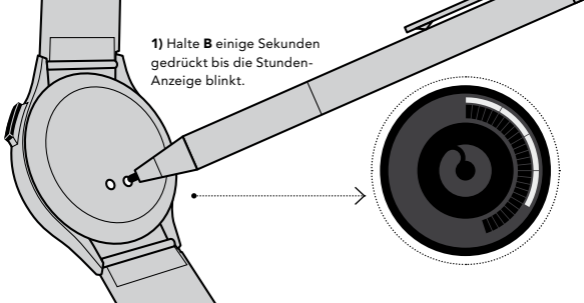



- **2)** Drücke **A** um die Stunden einzustellen. Jeder Klick addiert eine Stunde. (Drücke und halte **A** für Schnellvorlauf).

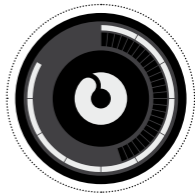

10:27

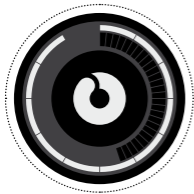

11:27



12:27

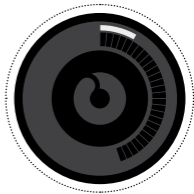

13:27

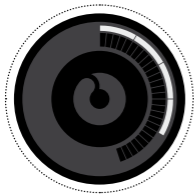

→ 16:27

Sobald die Stunden eingestellt sind:

3) Drücke **B** um zu den Minuten zu wechseln

4) Drücke **A** um die Minuten einzustellen. Jeder Klick addiert 1 Minute

5) Drücke **B** und das war's.

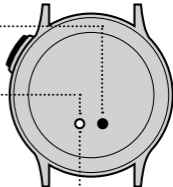

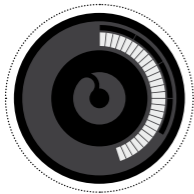

16:27

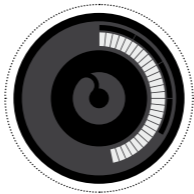

16:28

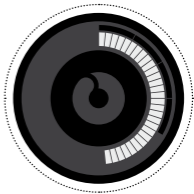

16:29

EINSTELLEN DER SCHLIESSE

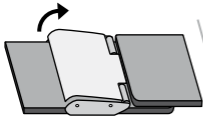

1) SchlieÙe öffnen.

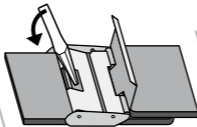

2) Klappe mit einem kleinen Werkzeug wie z.B. einem Schraubenzieher gemäß Abbildung aufhebeln.

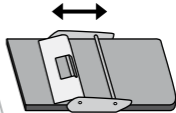

3) Schnalle an die gewünschte Stelle schieben, dann Klappe wieder in die Ursprungsposition einklappen und -drücken.

VERRIEGELN DER SCHLIESSE



1) Haken über den Stift ziehen.

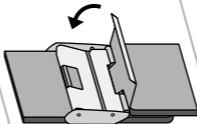

2) Haken am Stift einhaken.

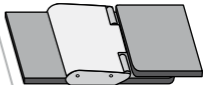

3) SchlieÙe schließen.

PFLEGE UND INSTANDHALTUNG DEINER UHR

- Damit die Uhr zuverlässig funktioniert, sollte sie mindestens alle 2 Jahre zur Inspektion.
- Die Uhr sollte nicht zu lange direktem Sonnenlicht oder hohen Temperaturen ausgesetzt sein. Dies führt zu Betriebsstörungen, Verfärbungen oder einer verkürzten Batterie-Lebensdauer.
- Bitte starke Magnetfelder vermeiden. Bei normaler Verwendung wird die Uhr nicht von Magnetfeldern beeinflusst, die durch Haushaltsgeräte wie Fernseher oder Musik-Anlagen erzeugt werden.
- Den Kontakt zu Alkohol, Benzin, Parfümen, Bleiche oder oxidierenden Chemikalien vermeiden, da diese die Versiegelungen an Armband oder Uhr beschädigen können.
- Vermeide es, die Uhr an Orten die aggressiven Chemikalien, Lösungsmitteln oder Gasen ausgesetzt sind zu tragen.

- Wenn Schmutz oder Feuchtigkeit sich am Gehäuse oder Armband sammelt, wische dies mit einem weichen Tuch ab.
- Bei Uhren mit der Aufschrift "WATER RESISTANT" ist es ratsam, Gehäuse und Armband mit sauberem Wasser zu reinigen, und diese dann mit einem weichen Tuch restlos abzutrocknen.
- Wir empfehlen, auch wasserdichte Uhren nicht beim duschen oder baden zu tragen, um den Kontakt mit hohem Wasserdruck oder hohen Temperaturen zu vermeiden.
- Falls die Uhr Salzen ausgesetzt war (z.B. Meerwasser), wasche sie anschließend mit sauberem Wasser ab, und trockne sie ab.
- Ein sauberer Radiergummi kann hilfreich sein, um Schmutz-Spuren vom Silikonarmband zu entfernen. Dabei keinen Radierer mit Scheuerwirkung verwenden.
- Wenn das Glas der Uhr gesprungen oder gerissen ist, sollte es schnellstmöglich ausgetauscht werden, um Schäden am Zifferblatt oder Uhrwerk zu vermeiden.

- Stelle sicher, dass die Krone zum Einstellen der Uhrzeit jederzeit vollständig hineingedrückt ist, damit dort kein Wasser oder Schmutz eindringen kann.
- Ziehe niemals die Krone heraus, wenn die Uhr feucht oder nass ist.
- Wenn die Batterie leer ist, lasse sie umgehend austauschen. Dafür ist es nicht nötig, die Uhr einzuschicken, bringe sie einfach zu einem Fachgeschäft in deiner Nähe.
- Versuche nicht, die Batterie selber zu

wechseln, dies führt zum Erlöschen des Garantieanspruchs.

ACHTUNG:

- **VERSUCHE NICHT EINE ALTE BATTERIE WIEDER AUFZULADEN.**
- **WERFE DIE BATTERIE NICHT INS FEUER.**
- **HALTE DIE BATTERIE VON KINDERN FERN.**

ZIIRO INTERNATIONALE, BEFRISTETE GARANTIE

An dieser Stelle möchten wir Dir für den Kauf der Uhr danken. Sie ist durch eine international gültige, befristete Garantie geschützt, wie sie im folgenden beschrieben wird: Die Garantieleistung deckt Schäden am Uhrwerk und der Mechanik, und Schäden, die durch eine mangelhafte Verarbeitung während normaler Benutzung innerhalb EINES JAHRES nach Kauf entstehen könnten, vorausgesetzt, die Uhr wurde von einem autorisierten Vertragshändler gekauft. Innerhalb dieses Jahres wird sie kostenlos repariert. Versandkosten, Abwicklungskosten, Steuern und Versicherungsbeiträge sind davon ausgeschlossen. Die Garantieleistung schließt jegliche Haftung für Schäden aus, die auftreten durch: direkte oder indirekte unsachgemäße Handhabung oder Benutzung; Manipulationsversuche; Gewalteinwirkung; unbeabsichtigte Beschädigungen; Wassereintritt (bei Uhren ohne die Aufschrift "water resistant"); Überschreiten der Batterielebensdauer; normale Abnutzungserscheinungen an Glas, Armband, Gehäuse,

Schließe oder Metallteilen; Verfärbungen durch normalen Gebrauch und sämtliche Schäden, die durch die Batterie entstanden sind. Diese Garantie ist nicht gültig, wenn Schäden durch unsachgemäße, unautorisierte oder falsche Reparatur-/ Servicedienstleistungen, Fahrlässigkeit oder jedwede Faktoren abgesehen von herstellerbedingten Schäden am Uhrwerk, der Mechanik und der Verarbeitung entstanden sind. Dienstleistungen nach diesen Angaben zur Garantie sind nur dann möglich, wenn die Uhr direkt einem autorisierten Händler von ZIIRO übergeben wird. Gebe dabei bitte an, um welches Problem es sich handelt. Wir behalten uns das Recht vor, je nach Belieben eine Reparatur, Erneuerung, oder einen Austausch durch ein gleichwertiges Modell durchzuführen, vorausgesetzt die Uhr wurde mit Kaufbeleg zurückgegeben. Die Garantie ist nur mit dem Kaufbeleg inklusive Kaufdatum von uns oder eines von ZIIRO autorisierten Händlers gültig. Die Garantiekarte sollte gut aufbewahrt werden, da eine Neuausstellung bei Verlust nicht möglich ist.

BITTE ACHE DARAUF, DASS
SERVICELEISTUNGEN OHNE
EINREICHUNG DES ORIGINALEN
KAUFBELEGES UND DER GA-
RANTIEKARTE KOSTENPFLICH-
TIG SIND. DIE ALLGEMEINEN
GESCHÄFTSBEDINGUNGEN
DIESER GARANTIELEISTUNG
BEEINFLUSSEN NICHT DIE
GESETZLICH FESTGELEGTE
RECHTE ALS ENDVERBRAUCHER.
COPYRIGHT ZIIIRO.

FRANÇAIS ▶

DESCRIPTION

LOGO
AM / PM
clair = AM
sombre = PM



PILE
CR2025

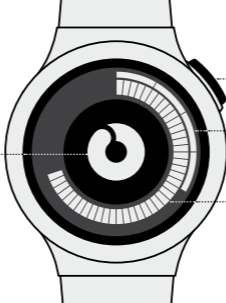

BOUTON
Eclairage

CERCLE EXTERNE
Heures

CERCLE INTERNE
Minutes

EXAMPLES

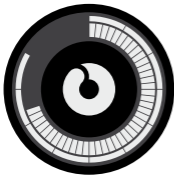

10:42 AM

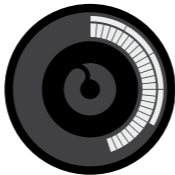

4:27 PM

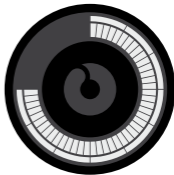

9:45 PM

RÉGLAGE DE L'HEURE

Lorsque vous retournez la montre, le bouton de gauche est **A** et le bouton de droite est **B**.

Pour appuyer sur le bouton vous aurez besoin d'un stylo à bille ou d'une pointe.



1) Appuyer sur le bouton **B** pendant quelques secondes, les heures clignotent.

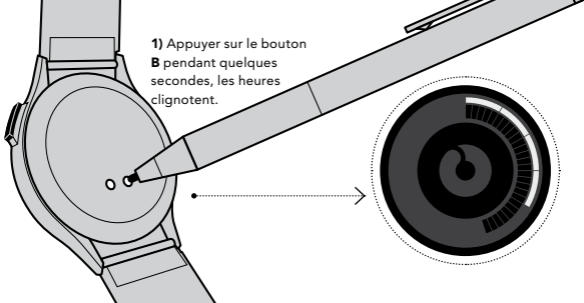

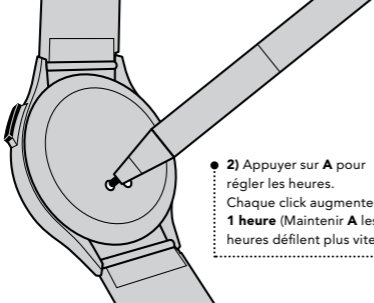

- **2)** Appuyer sur **A** pour régler les heures. Chaque click augmente de **1 heure** (Maintenir **A** les heures défilent plus vite).

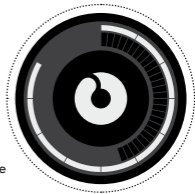

➤ 10:27 AM

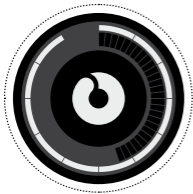

→ 11:27 AM



→ 12:27 PM

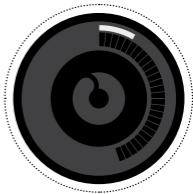

→ 1:27 PM

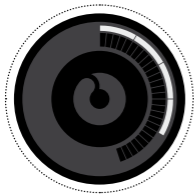

→ 4:27 PM

Une fois le réglage des heures terminé:

3) Appuyer sur **B** pour passer aux minutes

4) Appuyer sur **A** pour régler les minutes. Chaque click augmente de **1 minute**

5) Appuyer sur **B**, c'est fini.

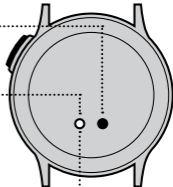

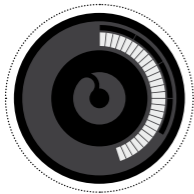

→ 4:27 PM

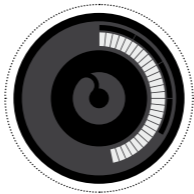

→ 4:28 PM

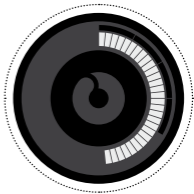

→ 4:29 PM

AJUSTER LE BRACELET

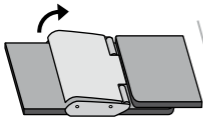

1) Ouvrir la boucle.

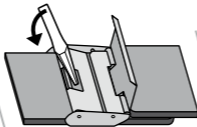

2) Placer un petit tournevis plat dans la fente et la soulever délicatement.

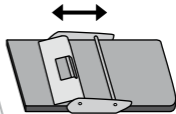

3) Déplacer la boucle jusqu'à la position souhaitée. Fermer et appuyer sur la barre pour bloquer la boucle.

ATTACHER LE BRACELET

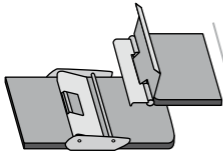

1) Placer la partie avec le crochet au dessus de l'autre.

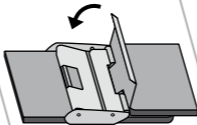

2) Clipser le crochet avec la fine barre.

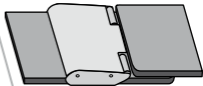

3) Fermer la boucle.

CONSEILS ET ENTRETIEN DE LA MONTRE

- Pour assurer une bonne performance, la montre devrait être entendue 1 fois tous les 2 ans.
- Ne pas exposer le montre aux rayons du soleil ou à de hautes températures pendant une longue période. Cela pourrait causer un mauvais fonctionnement, une décoloration et une diminution de la longévité de la pile.
- Éviter les champs magnétiques forts. En utilisation normale votre montre n'est pas affectée par les champs magnétiques de votre maison tels que la télévision et les équipements audios.
- Éviter le contact avec les détergeants, parfum, pétrole, et produits chimiques, ceux-ci pourraient endommager les joints, l'afficheur ou le bracelet.
- Éviter de porter votre montre en présence de produits chimiques forts, dissolvants et gaz.

- Ôter la saleté et l'humidité qui s'accumule sur l'afficheur ou le bracelet à l'aide d'un chiffon doux.
- Même sur les modèles "WATER RESISTANT", il est recommandé de rincer l'afficheur et le bracelet à l'eau claire. La montre et le bracelet doivent être séchés à l'aide d'un chiffon doux.
- Il n'est pas recommandé de porter les montres "water resistant" pendant la douche ou le bain. Ceci afin d'éviter une trop grande chaleur ou pression de l'eau.
- Si la montre est exposée à l'eau salée durant la baignade, rincez-la à l'eau claire et séchez-la.
- Une gomme propre effacera la plupart de la saleté et des marques sur le bracelet en silicone. Évitez d'utiliser un ustensile abrasif.
- Si le verre de votre montre est abîmé ou fendu, veuillez le faire changer afin d'éviter des dommages sur le mouvement.

- Assurez vous que la couronne soit constamment poussée à fond. Ceci afin d'éviter la pénétration d'eau et de poussière.
- Ne jamais tirer la couronne lorsque la montre est mouillée.
- Lorsque la pile de votre montre est usée, veuillez la remplacer rapidement. Il n'est pas nécessaire de retourner la montre au service après-vente ZIIRO. Vous pouvez la changer chez n'importe quel horloger.
- Ne pas changer la pile vous même car la

garantie serait invalide.

ATTENTION:

- N'ESSAYEZ PAS DE RECHARGER UNE VIEILLE PILE.
- NE PAS METTRE LA PILE USAGÉE DANS LE FEU.
- GARDER LES PILES LOIN DES ENFANTS.

ZIIRO INTERNATIONAL GARANTIE

Nous tenons à vous remercier pour l'achat de cette montre. Votre montre est protégée par notre garantie internationale, en vertu des termes et conditions générale de cette garantie. Cette garantie couvre les défauts dans le mouvement ou le mécanisme qui pourraient apparaître pendant une durée d'1 an à partir de la date d'achat s'il elle a été vendu par un distributeur ou vendeur autorisé. Durant cette période la montre sera réparée gratuitement, à l'exception des frais de port, manutention, taxes et frais d'assurance. La garantie ne couvre pas les pannes causées par une utilisation incorrecte de la montre, pénétration d'eau (à l'exception des montres "water resistant"); durée de vie de la pile; dommages accidentels; usure normale de l'afficheur, du bracelet silicone ou métal, du verre; décoloration due à un usage normal, dommages causés par la pile. Cette garantie est nulle si les dommages sont dus à une utilisation incorrecte ou non autorisée, négligence, panne du mécanisme et mouvement non causée par un défaut.

Cette garantie ne sera valable que si vous retournez la montre à un distributeur officiel ZIIRO en lui indiquant le problème ou la panne constaté. Nous nous réservons le droit de réparer ou changer (contre une montre de valeur et d'aspect semblable) la montre à notre discrétion dans la mesure où celle-ci est retournée avec la preuve d'achat (facture). La garantie n'est valide que si elle est complétée et rempli par le revendeur ZIIRO. La carte de Garantie doit être gardée en lieu sûr car elle ne sera pas changée en cas de perte.

VEUILLEZ NOTER QUE LA RÉPARATION VOUS SERA FACTURÉE SI VOUS N'ÊTES PAS EN MESURE DE FOURNIR VOTRE FACTURE ET VOTRE CARTE DE GARANTIE. LES TERMES ET CONDITIONS GÉNÉRALES DE CETTE GARANTIE N'AFECTENT PAS VOS DROITS STATUTAIRES OU LÉGAUX EN TANT QUE CONSOMMATEUR. COPYRIGHT ZIIRO.

MODEL
MODELL
MODELE

STAMP
STEMPEL
TAMPON

COUNTRY/DATE
LAND/DATUM
PAYS/DATE

SOLD BY
VERKAUFT VON
VENDU PAR

SOLD TO
VERKAUFT AN
VENDU A

 **ZIIRO** SATURN